

ตารางแสดงวงเงินงบประมาณที่ได้รับจัดสรรและราคากลางในงานจ้างก่อสร้าง

๑. ชื่อโครงการ โครงการก่อสร้างรางระบายน้ำคอนกรีตเสริมเหล็ก บ้านนายอินตา - บ้านนายอุดม หมู่ที่ ๕ ตำบลดงเย็น  
หน่วยงานเจ้าของโครงการ องค์การบริหารส่วนตำบลดงเย็น อำเภอบ้านดุง จังหวัดอุดรธานี
๒. วงเงินงบประมาณที่ได้รับจัดสรร ๑๓๕,๐๐๐ บาท (หนึ่งแสนสามหมื่นห้าพันบาทถ้วน)
๓. ลักษณะงาน  
ก่อสร้างรางระบายน้ำคอนกรีตเสริมเหล็ก ระยะทาง ๑๔๕ เมตร กว้าง ๐.๓๐ เมตร ลึก ๐.๓ เมตร
๔. ราคากลางคำนวณ ณ วันที่ ๒๑ สิงหาคม ๒๕๖๑  
๑๓๕,๐๐๐ บาท (หนึ่งแสนสามหมื่นห้าพันบาทถ้วน)
๕. บัญชีประมาณการราคากลาง
  - ๕.๑ แบบราคากลางก่อสร้าง (ปร.๕)
  - ๕.๒ แบบประมาณราคาก่อสร้าง (ปร.๔)
๖. รายชื่อคณะกรรมการกำหนดราคากลาง
  - ๖.๑ นายพงษ์ศิริ ป้องปาน
  - ๖.๒ นายยุทธนา ศรีอุดม
  - ๖.๓ นายฐานิสร์ มูลดี

สรุปผลการประมาณราคาค่าก่อสร้าง

ส่วนราชการ อำเภอบ้านดุง จังหวัดอุดรธานี  
 ประเภทของงาน โครงการก่อสร้างรางระบายน้ำคอนกรีตเสริมเหล็ก  
 ระยะทาง 145 เมตร  
 ก่อสร้างรางระบายน้ำ บ้านนายอินตา - บ้านนายอุดม หมู่ที่ 5 ตำบลดงเย็น อำเภอบ้านดุง จังหวัดอุดรธานี  
 ประมาณราคาเมื่อวันที่ 21 สิงหาคม 2561

ลำดับที่	รายการ	ค่าวัสดุและ ค่าแรงงาน (บาท)	Factor F	ค่าก่อสร้างทั้งหมด
1	ประเภทงานทาง	-	-	-
2	ประเภทงานอาคาร	103,869.28	1.3074	135,798.70
3	ประเภทงานชลประทาน	-	-	-
4	ประเภทงานสะพานและท่อเหลี่ยม	-	-	-
5	ป้ายโครงการ	-	-	-
รวมราคาค่าก่อสร้าง				135,798.70
ขอเบิกเพียง				135,000.00

หนึ่งแสนสามหมื่นห้าพันบาทถ้วน

  
 ..... ประมาณราคา  
 (นายประสาน ชุมกลาง)  
 ตำแหน่ง หัวหน้าฝ่ายก่อสร้าง

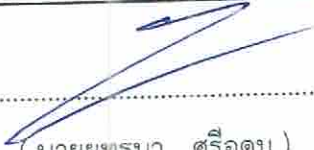
  
 .....ตรวจ  
 (นายยุทธนา ศรีอุดม)  
 ตำแหน่ง ผอ.กองช่าง

  
 ..... เห็นชอบ  
 (นายพงษ์ศิริ ป้องปาน)  
 ตำแหน่ง ปลัด อบต ดงเย็น

  
 .....อนุมัติ  
 (นายทรงศิลป์ หันประดิษฐ์)  
 ตำแหน่ง นายก อบต ดงเย็น

ประมาณราคาก่อสร้างรางระบายน้ำ คสล.

ปร.4

โครงการ ก่อสร้างรางระบายน้ำ บ้านนายอินตา - บ้านนายอุดม หมู่ที่ 5 ตำบลดงเย็น อำเภอบ้านดุง จังหวัดอุดรธานี

ระยะทาง 145 เมตร

กว้าง 0.30 เมตร

ลึก 0.3 เมตร

ประมาณราคาเมื่อวันที่ 21 สิงหาคม 2561

ลำดับ	รายการ	จำนวน	หน่วย	ค่าวัสดุ	ค่าแรง	รวม	หมายเหตุ
1	ดินขุด	36.25	ลบ.ม.	0.00	99.00	3,588.75	
2	ทรายรองพื้น	2.18	ลบ.ม.	493.85	99.00	1,289.45	
3	คอนกรีตหยาบ 1:3:5	2.18	ลบ.ม.	1,564.46	305.00	4,066.08	
4	รางระบายน้ำ คสล.อัดแรง	145.00	เมตร	380.00	100.00	69,600.00	
5	ฝาปิดรางระบายน้ำ	145.00	ฝา	160.00	5.00	23,925.00	
6	บ่อพัก คสล. 0.60*0.60*0.40 ม.	1.00	บ่อ	950.00		950.00	
6	ฝาบ่อพัก	1.00	ฝา	450.00		450.00	
รวมราคาวัสดุ + ค่าแรง						103,869.28	

# โครงการก่อสร้างระบายน้ำคอนกรีตเสริมเหล็ก

หน้าบ้านนาอินตา ถึง บ้านนายอุดม กว้าง 0.30 เมตร ยาว 145 ลีค 0.30 เมตร

งบประมาณขอบัญญัติ ปี 2561

หมู่ที่ 5 บ้านดงสวรรค์ ต.ดงเย็น อ.บ้านดุง จ.อุดรธานี

องค์การบริหารส่วนตำบลดงเย็น





แผนผังแสดงจุดที่จะดำเนินการก่อสร้างรางระบายน้ำคอนกรีตเสริมเหล็ก  
 บ้านดงสวรรค์ ม.5 ต. ดงเย็น อ. บ้านดุง จ.อุดรธานี ความยาว 145 ม. กว้าง 0.30 ม. ตึก 0.30 ม.

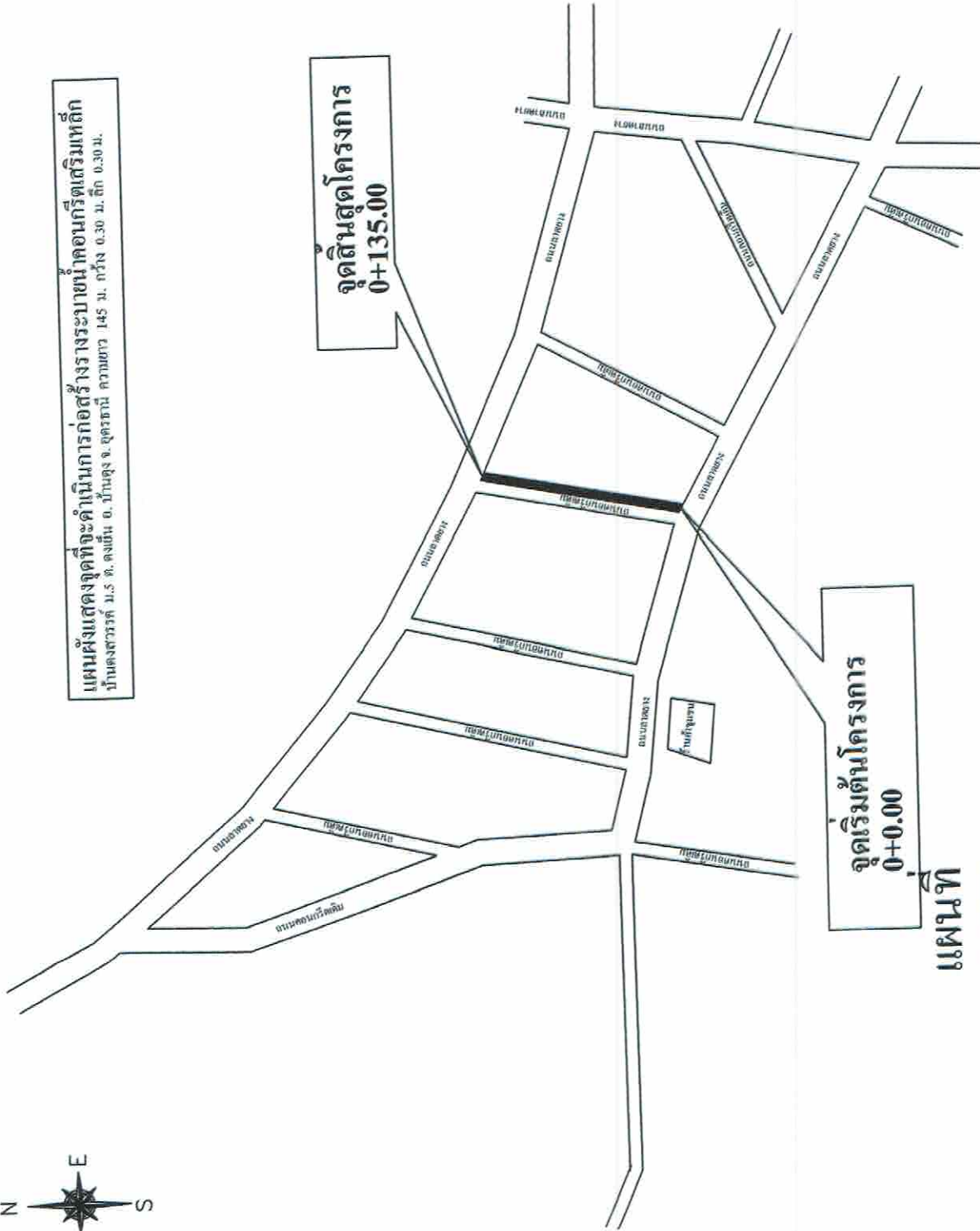

แผนที่

จุดเริ่มต้นโครงการ  
 0+0.00

จุดสิ้นสุดโครงการ  
 0+135.00

โครงการก่อสร้าง รางระบายน้ำ คสล.	
สถานที่ องค์การบริหารส่วนตำบลดงเย็น อำเภอบ้านดุง จังหวัดอุดรธานี	
เขียนแบบ นายประจักษ์ ชูภักดิ์ วิศวกร ช่างสถาปัตย์	ตรวจสอบ วิชาญชานา สี่คูณ วิศวกร ช่างสถาปัตย์
อนุมัติ นายประจักษ์ ชูภักดิ์ วิศวกร ช่างสถาปัตย์	อนุมัติ นายประจักษ์ ชูภักดิ์ วิศวกร ช่างสถาปัตย์
หน่วยงานออกแบบ บริษัท อีทีอี จำกัด	
แสดงแบบ หน่วยงานที่แสดงจุดก่อสร้าง	
วันที่ / เดือน / ปี 16 สิงหาคม 2561	
แผ่นที่	หน้าที่



= โครงการก่อสร้างรางระบายน้ำ กว. 145.00 เมตร  
 พร้อมบ่อพัก จำนวน 1 บ่อ จากหน้าบ้านนายอินตา ถึง บ้านนายอุดม  
 หมู่ที่ 5 บ้านดงสวรรค์ ตำบลดงเย็น อำเภอบ้านดุง จังหวัดอุดรธานี



**จุดสิ้นสุดโครงการ**  
 0+135.00

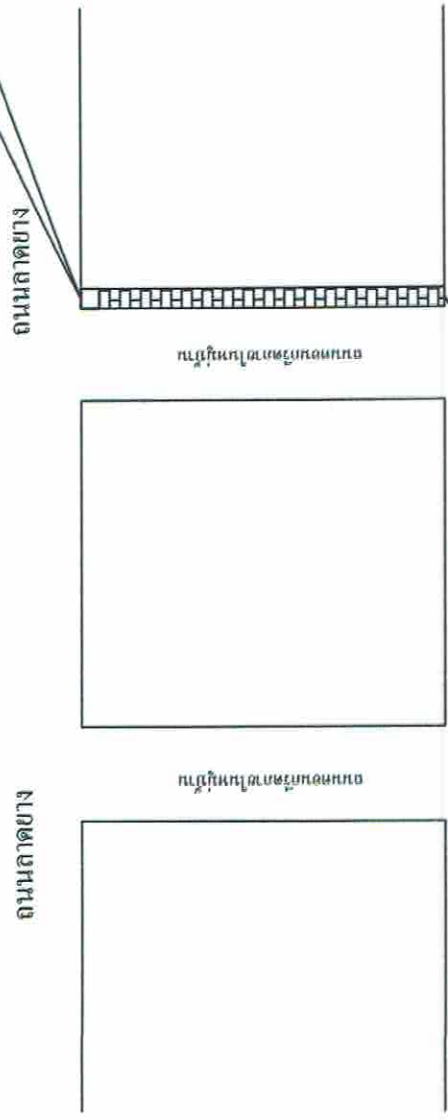

**จุดเริ่มต้นโครงการ**  
 0+0.00

**ผังบริเวณ**  
 NOT TO SCALE



องค์การบริหารส่วนตำบลดงเย็น

โครงการก่อสร้าง	
รางระบายน้ำ คสล.	
สถานที่	องค์การบริหารส่วนตำบลดงเย็น อำเภอบ้านดุง จังหวัดอุดรธานี
เขียนแบบ	นายประจักษ์ ชุมกลาง วิศวกร วิชาชีพชั้นสูง
ตรวจสอบ	นายสุพจน์ ศรีอุดม วิศวกร วิชาชีพชั้นสูง
แก้ไขแบบ	นายพงษ์สิทธิ์ ใจเย็น วิศวกร วิชาชีพชั้นสูง
อนุมัติ	นายทองดี งามประเสริฐ วิศวกร วิชาชีพชั้นสูง
นายช่างเขียน	
แสดงแบบ	สืบมีนาคม
ราคาส่วน	
รับ / เดือน / ปี	16 สิงหาคม 2561
เลขที่	หน้าที

= โครงการก่อสร้างระบบบำบัดน้ำเสียชุมชนตำบลบางขันหมาก อ.เมือง จ.นครราชสีมา  
 1. โครงสร้างอาคารบำบัดน้ำเสียชุมชนตำบลบางขันหมาก อ.เมือง จ.นครราชสีมา  
 2. ฐานรองรับอาคารบำบัดน้ำเสียชุมชนตำบลบางขันหมาก อ.เมือง จ.นครราชสีมา

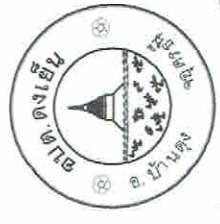

องค์การบริหารส่วนตำบลคงเย็น

โครงการ/รหัสร่าง	
วางระบบบำบัดน้ำเสีย	
สถานที่	หมู่ที่ ๕ บ้านคลองระดม ตำบลคงเย็น อำเภอบ้านด่าน จังหวัดบุรีรัมย์
เขียนแบบ	นายประจักษ์ ชุมสง ตำแหน่ง: วิศวกรโยธา
ตรวจสอบ	นายประจักษ์ ชุมสง ตำแหน่ง: วิศวกรโยธา
อนุมัติ	นายประจักษ์ ชุมสง ตำแหน่ง: วิศวกรโยธา
นายช่างศิลป์	นายประจักษ์ ชุมสง ตำแหน่ง: วิศวกรโยธา
นายช่างศิลป์	นายประจักษ์ ชุมสง ตำแหน่ง: วิศวกรโยธา
หน้างาน	หน้างาน
เลขที่ บ.จ.	04/5-2561
แสดงแบบ	
รูปที่	ก - ก
วันที่	17 ส.ค. 2561
แผ่นที่	A-05/05
หน้าที่	05/05

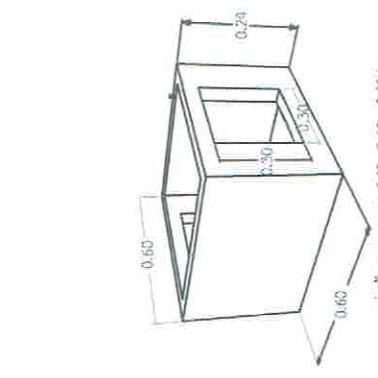

บ่อพัก คลอง ขนาด 0.60 x 0.60 x 0.40 ม.

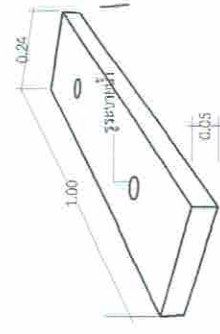

วางระบบบำบัดน้ำ คลอง ขนาด 0.60 x 0.60 x 0.40 ม.

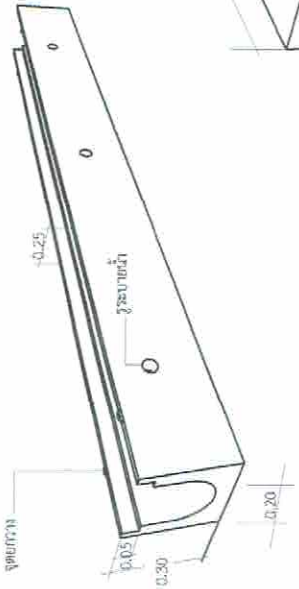

วางระบบบำบัดน้ำ คลอง ขนาด 0.30 x 0.30 ม.

แปลนวางระบบบำบัดน้ำ ระบบแรงดึง

1:25

SCALE



วางระบบบำบัดน้ำ ขนาด 0.60 x 0.60 x 0.40 ม.

รายการ	หน่วย	ปริมาณ	ราคาต่อหน่วย		รวม	
			บาท	บาท	บาท	บาท
1. ฐานรองรับอาคาร	ตารางเมตร	13	150	1950	1950	1950
2. ฐานรองรับอาคาร	ตารางเมตร	13	150	1950	1950	1950
3. ฐานรองรับอาคาร	ตารางเมตร	13	150	1950	1950	1950
4. ฐานรองรับอาคาร	ตารางเมตร	13	150	1950	1950	1950
5. ฐานรองรับอาคาร	ตารางเมตร	13	150	1950	1950	1950
6. ฐานรองรับอาคาร	ตารางเมตร	13	150	1950	1950	1950
7. ฐานรองรับอาคาร	ตารางเมตร	13	150	1950	1950	1950
8. ฐานรองรับอาคาร	ตารางเมตร	13	150	1950	1950	1950
9. ฐานรองรับอาคาร	ตารางเมตร	13	150	1950	1950	1950
10. ฐานรองรับอาคาร	ตารางเมตร	13	150	1950	1950	1950

รวม	13	1950
รวม	13	1950
รวม	13	1950

โครงการก่อสร้างระบบบำบัดน้ำเสียชุมชนตำบลบางขันหมาก อ.เมือง จ.นครราชสีมา  
 1. โครงสร้างอาคารบำบัดน้ำเสียชุมชนตำบลบางขันหมาก อ.เมือง จ.นครราชสีมา  
 2. ฐานรองรับอาคารบำบัดน้ำเสียชุมชนตำบลบางขันหมาก อ.เมือง จ.นครราชสีมา